

# bRite Standard Perakende tartısı

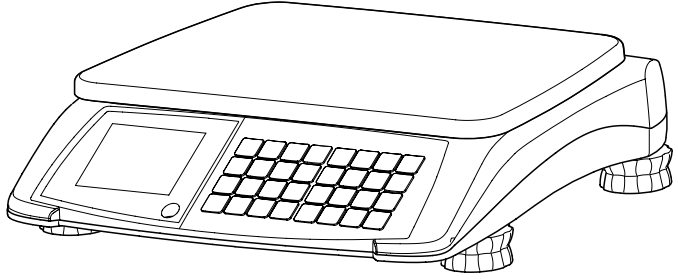

**METTLER TOLEDO**



# İçindekiler

<b>1</b>	<b>Yeni perakende tartınız .....</b>	<b>4</b>
1.1	Güvenlik talimatları .....	4
1.2	Diğer belgeler .....	4
1.3	Bakım .....	4
1.4	Amaçlanılan kullanım .....	5
1.5	Alete genel bakış .....	5
1.6	Ticaret için Yasal Bilgiler .....	8
<b>2</b>	<b>Ayarlama .....</b>	<b>9</b>
2.1	Tartının konumuyla ilgili gereklilikler .....	9
2.2	Tartının düzleştirilmesi .....	9
2.3	Pillerin takılması .....	10
2.4	Şebeke elektriğine bağlanması .....	11
2.5	Tartının açılması/kapatılması .....	11
<b>3</b>	<b>Hızlı ve kolay kullanım .....</b>	<b>12</b>
3.1	Serbest giriş .....	12
3.2	PLU'ların çağırılması .....	13
3.3	Dara kullanılması .....	14
3.4	Sıfırlama .....	14
3.5	Temizlik .....	15
<b>4</b>	<b>Teknik veriler .....</b>	<b>16</b>
4.1	Teknik veriler .....	16
4.2	Uyumluluk .....	16
<b>5</b>	<b>Cihazın atılması .....</b>	<b>17</b>

# 1 Yeni perakende tartınız

## 1.1 Güvenlik talimatları

### Temel güvenlik talimatları

- Tartınızı kullanmadan önce bu kullanım talimatlarını okuyun.
- Bu kullanım talimatlarını dikkatle yerine getirin.
- Bu kullanım talimatlarını gelecekte başvurmak üzere tartının yakınında tutun.
- Eğitim almamış personelin tartıyı kullanmasına ya da temizlemesine izin vermeyin.
- Tartının içini açmayın.
- Bakım ve temizlik işlerinden önce tartının fişini daima çekin.

### Pil kullanımı için güvenlik talimatları

- Pil kimyasal çözücüler, yağ veya suyla temas etmemelidir.
- Pilleri ısıdan ve ateşten uzak tutun.
- Pilin içini açmayın.



### DİKKAT

#### Yanlış pil takılması halinde patlama riski bulunmaktadır

- ▶ Kullanılmış pilleri talimatlarda belirtildiği şekilde atın.

## 1.2 Diğer belgeler

- Yeni perakende tartınızla ilgili diğer belgelere (örn. Kullanım kılavuzu, Veri sayfası) şu web sitesinden ulaşabilirsiniz:

<http://www.mt.com/retail-manuals>

## 1.3 Bakım

- Tartıyı yalnızca yetkili personel açabilir ve onarabilir. Lütfen yerel temsilcinizle irtibata geçin.

## 1.4

### Amaçlanılan kullanım

- Tartıyı yalnızca bu kılavuz doğrultusunda tartım yapmak için kullanın.
- Tartı yalnızca kuru mekanlarda kullanım amacı taşımaktadır.
- Diğer her tür kullanım ve teknik özellik sınırlarını aşan kullanımlar, amaç dışı kullanımlar olarak değerlendirilir.

### Hatalı kullanım

- Tartıyı endüstriyel ya da zorlu ortamlarda kullanmayın.

## 1.5

### Alete genel bakış

### 1.5.1

### Klavye

Klavye dört kısma ayrılmıştır. Gelişmiş işlev tuşları bölgeye göre değişmektedir.

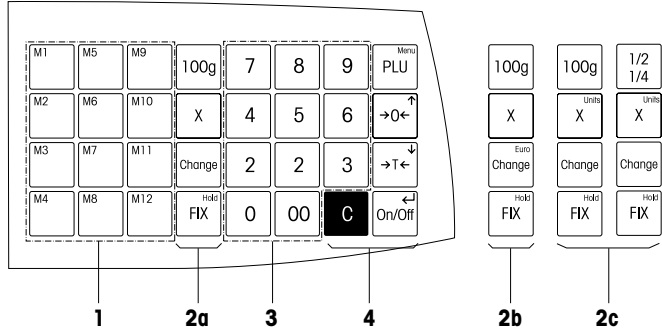

- 1 PLU ön ayarlı tuşları
- 2a Gelişmiş işlev tuşları, Temel (dünyanın geri kalanı)
- 2b Gelişmiş işlev tuşları, Avrupa
- 2c Gelişmiş işlev tuşları, Kuzey Amerika versiyonları
- 3 Sayısal klavye
- 4 Temel işlev tuşları

## 1.5.2

## Ekran

Ekrandaki yerleşim, müşteri ve satıcının bakış açısından aşağıdaki şekildedir:

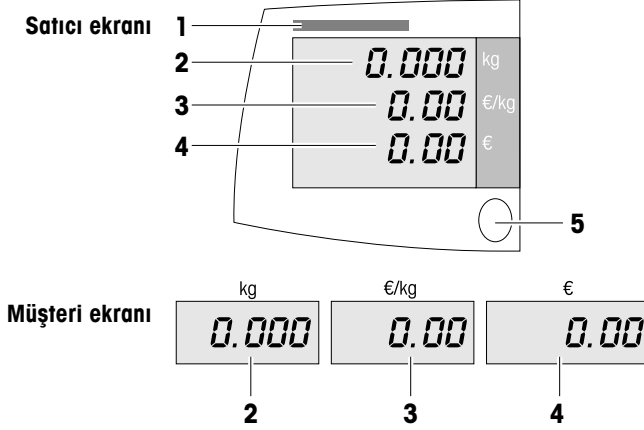

- 2 Kalibrasyon plakası
- 3 Ağırlık göstergesi
- 4 Birim fiyatı
- 5 Fiyat
- 6 Seviye göstergesi

Ağırlık ve fiyata ek olarak, aşağıdaki durum mesajları ve göstergeleri de görüntülenebilmektedir:

<b>ZERO</b>	Tartı sıfır merkezinde
<b>PT</b>	Klavye darası ya da PLU'dan çağrılan dara
<b>NET</b>	Net değer (brüt eksi dara); dara düğmesi mevcuttur
<b>FIX</b>	Birim fiyatı ve/veya dara sabit
<b>X</b>	Tartı sayıya göre modunda
<b>100 g</b>	100 g fiyatlandırması etkinleştirildi
<b>1/2</b>	1/2 lb fiyatlandırması etkinleştirildi
<b>1/4</b>	1/4 lb fiyatlandırması etkinleştirildi
<b>Add</b>	Tartı toplama modunda; veriler toplama hafızasında mevcut
<b>Total</b>	Görüntülenen toplam fiyat toplama hafızasına eklenir
	Pil neredeyse tam
	2/3 pil gücü kaldı
	1/3 pil gücü kaldı
	Pil gücü kritik seviyede

### 1.5.3

### Alt taraftaki bağlantılar ve özellikler

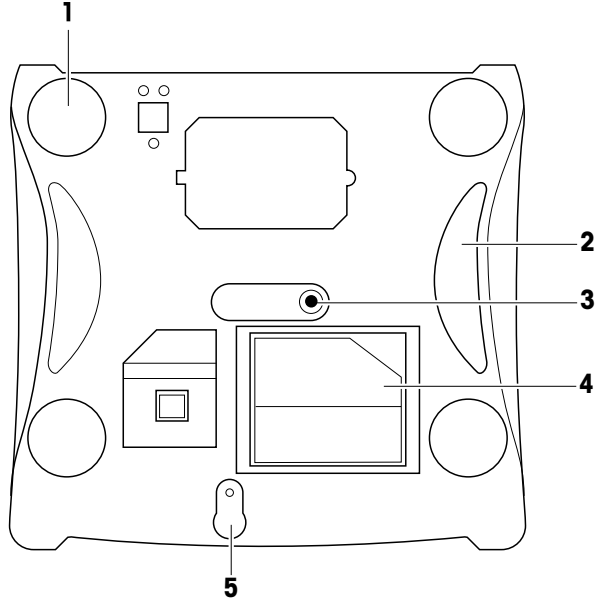

Aşağıdaki bağlantılar tartının alt tarafında yer almaktadır:

- 1 Ayarlanabilir ayak
- 2 Tutucular
- 3 Güç kaynağı bağlantısı
- 4 Güç kaynağı saklama kutusu
- 5 Kalibrasyon düğmesi

## 1.6

### Ticaret için Yasal Bilgiler

Tartı ticaretle ya da yasal olarak kontrol edilen bir uygulamada kullanıldığında, yerel ağırlık ve ölçü düzenlemelerine göre ayarlanmalı, doğrulanmalı ve mühürlenmelidir. Bütün ilgili yasal gerekliliklere uyumasını sağlamak satın alanın sorumluluğundadır. Doğrulama gereklilikleri ülkeye göre değiştiğinden, satın alan gereklilikleri bilmiyorsa yerel ağırlık ve ölçü kurumuyla irtibata geçmelidir.

Avrupa'da satılan ürünlerin doğrulama işlemi üretim yerinde tamamlanmaktadır. Bu ürünler mühürlenmiştir ve tip levhasında destekleyici metroloji işaretleri bulunmaktadır. Kullanımlarına hemen başlanabilir. Yerel Ağırlık ve Ölçü mercileri tarafından istenmesi halinde alete ek çıkartmalar da yapıştırılacaktır.

Diğer bölgelerde satılan ürünlerin doğrulama işlemi kullanım yerinde yapılmalıdır.

Kalibrasyon ve metroloji ayarlarına erişimin önlenmesi için tartı kağıt mühür ya da tel mühür kullanılarak mühürlenmelidir.



## 2 Ayarlama

### 2.1 Tartının konumuyla ilgili gereklilikler

Dođru tartım yapılması için tartının dođru yere koyulması kritik öneme sahiptir.

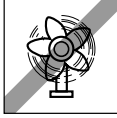
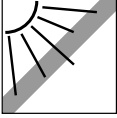
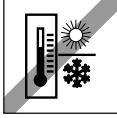
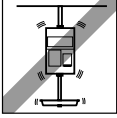

#### İdeal konumun özellikleri

- Darbe ya da titreşim olmaması
- Aşırı sıcaklık dalgalanmaları olmaması
- Doğrudan güneş ışığı almaması
- Kuvvetli hava akımı olmaması

► Tartınız için dengeli, titreşimsiz ve tercihen yatay bir yer seçin.

### 2.2

#### Tartının düzleştirilmesi

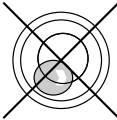
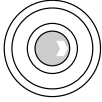

Yalnızca mükemmel olarak düzleştirilmiş bir tartı dođru tartım sonuçları verir. Tartının düzleştirilmesinin kolaylaştırılması üzerinde bir düz durma göstergesi bulunmaktadır.

► Tartıyı düzleştirmek için tartının ayarlanabilir ayaklarını, seviye göstergesindeki hava kabarcığı iç halkanın içine gelene kadar çevirin.

## 2.3

## Pillerin takılması

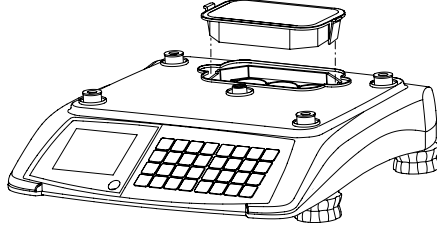

1. Harici güç kaynağının bağlantısını kestiğinizden emin olun.
2. Tartım tepsisini yerinden çıkarın.
3. Pil bölmesi kapağını çıkarın.

**UYARI**

Yanlış takılması halinde pile zarar gelebilir.

- ▶ Pil kutuplarının doğru yönde olmasına dikkat edin. Pozitif kutup (+) ve negatif kutup (-) yanlış bağlanırsa ekranda "-----" görünür. Altı saniye süreli ikaz alarmından sonra tartı otomatik olarak kapanır.
- ▶ **Yalnızca imalatçının orijinal pillerini kullanın.**

4. Pili bölmeye, terminal uçları yukarı bakacak şekilde yerleştirin.
5. Kırmızı terminal ucunu pozitif kutba (kırmızı ya da +) ve siyah terminali negatif kutba (siyah ya da -) bağlayın.
6. Pil bölmesini kapatın.
7. Tartım tepsisini yerine geri koyun.



- Pil ömrü şarj olma ve şarj boşalma koşullarından etkilenmektedir.
- Doğru kullanılması halinde pilin ömrü 300 şarj döngüsüne ulaşabilir.
- Pilin kullanım süresi, pil uzun bir süre boyunca (iki ay) kullanılmadığında azalır.
- Pilin en az 3 ayda bir şarj edilmesi önerilir.
- Pil daha uzun bir süre boyunca kullanılmadıysa, pili en az üç kez şarj edin ve şarjı tamamen bitene kadar kullanın.
- Şarj süresi pil tam olarak şarj edilmezse düşer.
- 6 V Kurşun Asitli pil

## 2.4

### Şebeke elektriğine bağlanması



#### TEHLİKE

##### Elektrik çarpma riski

- ▶ Aleti yalnızca topraklaması doğru olarak yapılmış bir prize bağlayın.
- ▶ Yalnızca aletle birlikte sağlanan elektrik kablosunu kullanın.
- ▶ Kolaylıkla erişilebilen ve elektrik kablosunun uzunluğundan daha uzakta olmayan elektrik prizlerini kullanın.
- ▶ Toprak fişini çıkarmayın.

Güç kaynağı, güvenli bir şekilde nakledilebilmesini desteklemek amacıyla tartının altındaki bir bölmede yer almaktadır.

1. Sağlanan güç kaynağını tartının alt tarafındaki güç bağlantı soketine bağlayın.
2. Güç kaynağını doğru şekilde topraklanmış bir elektrik prizine takın.

## 2.5

### Tartının açılması/kapatılması

- ▶ Tartıyı açmak için **On/Off** düğmesine basın.
- ▶ Tartıyı kapatmak için uzun bir bipleme sesi duyana kadar **On/Off** düğmesine basılı tutun.
- Tartıyı açtıktan sonra kısa bir ekran testi gerçekleştirir. Bütün bölümler ve durum mesajları kısa süreliğine yanar, yazılım versiyonu görüntülenir.
- Ağırlık göstergesi görüldüğünde tartı hazır demektir.



### 3

## Hızlı ve kolay kullanım



Bu bölümde anlatılan uygulamalar tek bir satıcıyla çalışılmasına dayalıdır.

#### 3.1



0 ... 9

#### Serbest giriş

Tartınızı önceden bir yapılandırma yapmadan hemen tartım ve satış için kullanabilirsiniz.

1. Ürünü tartının üzerine koyun.
2. Birim fiyatını girin (fiyat/kg).  
Ödenecek fiyat görüntülenir.
3. Ürünü tartının üzerinden alın.  
Bütün göstergeler yeniden 0 gösterir.



Birim fiyatını normal ondalık işareti olmadan, ama ondalık hanesindeki bütün sayılarla birlikte girin.

### 3.2

#### PLU'ların çağırılması

Kullanıcı ayarı Adım 7'nin nasıl ayarlandığına bağlı olarak PLU'ları çağırmanın iki yolu bulunmaktadır.



0 ... 9 **PLU**

#### PLU tuşu aracılığıyla çağırma

(fabrika ayarı, kullanıcı ayarı Adım 7 = OFF)

1. Ürünü tartının üzerine koyun.
2. Gerekli PLU numarasını girin ve **PLU** tuşuna basın. Birim fiyatı ve ödenecek fiyat görüntülenir.
3. Ürünü tartının üzerinden alın. Bütün göstergeler yeniden 0 gösterir.



0 ... 9

#### PLU'nun otomatik çağırılması (kullanıcı ayarı Adım 7 = ON)

1. Ürünü tartının üzerine koyun.
2. Gerekli PLU numarasını girin. PLU otomatik olarak çağırılır. Birim fiyatı ve ödenecek fiyat görüntülenir.
3. Ürünü tartının üzerinden alın. Bütün göstergeler yeniden 0 gösterir.



**M1**

#### PLU'ları ön ayarlı tuşlar aracılığıyla çağırma (kullanıcı ayarı Adım 14 = OFF)

1. Ürünü tartının üzerine koyun.
2. Gereken ön ayarlı tuşa basın, örn., **M1**. Birim fiyatı ve ödenecek fiyat görüntülenir.
3. Ürünü tartının üzerinden alın. Bütün göstergeler yeniden 0 gösterir.

### 3.3

#### Dara kullanılması

Ürünlerinizi kaplara dolduruyorsunuz ya da müşteriler kendi kaplarını getiriyor. Dara işlevi sayesinde yalnızca ürünlerin ağırlığı ölçülür ve yalnız bunun için ücret alınır.

Kaplarınızın ağırlığını biliyorsanız dara ağırlığını klavyeden girebilirsiniz. Böylece boş kabın darasını almanız gerekmez.

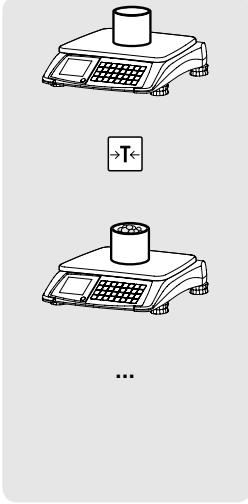

#### Boş bir kabın darasının alınması

1. Boş kabı tartının üzerine koyun.
2. **Tare** tuşuna basın.  
Ağırlık göstergesi 0,000 kg'a gelir ve NET sembolü çıkar. Dara ağırlığı, kap tartının üzerinden kaldırıldığında ekranın ilk satırında eksi işaretiyle gösterilir.
3. Kabı ağırlığı ölçülecek ürünle doldurun.
4. Fiyatlandırmayı yukarıda açıklandığı şekilde gerçekleştirin.
5. Kabı tartının üzerinden alın.  
Bütün göstergeler yeniden 0 gösterir.

### 3.4

#### Sıfırlama

Tartım tepsisinin kirlenmesinden ya da olumsuz dış etkilerden kaynaklı olarak üzerinde yük olmayan bir tartım tepsisinde ağırlığın artık 0,000 kg olarak görünmemesi mümkündür. Bu durumda tartı sıfırlanmalıdır.

Sıfırlanarak dengelenebilecek izin verilen azami sapma tartım aralığının +/- %2'sidir.



- **Zero** tuşuna basın.

Ağırlık göstergesi sıfıra gelir.

### 3.5

### Temizlik



#### DİKKAT

#### Tartının hasar görmesi

- ▶ Temizlemeden önce aleti kapatın ve fişini çekin.
- ▶ Aletin içini açmayın.
- ▶ Aletin içine sıvı girmemesini sağlayın.
- ▶ Temizlerken ovma tozları veya plastik üzerinde çözücü etkisi olan temizlik malzemeleri kullanmayın.

#### Temizlik

- ▶ Tartım tepsisini çıkarın ve piyasadaki ev temizlik maddelerinden birisini kullanarak temizleyin.
- ▶ Çok kirlenmişse, aletin yüzeyini aşındırıcı olmayan sıvı bir deterjan içeren suya batırıp iyice sıkacağınız nemli bir bezle temizleyin.

## 4 Teknik veriler

### 4.1 Teknik veriler

#### Tartı verileri

Azami yük / artış basamakları	3 kg / 1 g 6 kg / 2 g 15 kg / 5 g 30 kg / 10 g
-------------------------------	---

#### Ekran

Ağırlık göstergesi	6 hane
Birim fiyatı göstergesi	6 hane
Toplam fiyat göstergesi	6 hane

#### Ortam koşulları

Çalışma sıcaklığı	-10 °C ila +40 °C
Saklama sıcaklığı	-25 °C ila +50 °C
Nem	%85 azami bağıl nem, yoğuşmasız
Rakım	en fazla 2000 m

#### Elektrik verileri

Güç kaynağı	100 ila 240 V AC, 50/60 Hz
Şebeke besleme voltajı dalgalanmaları	anma voltajına göre en fazla $\pm$ %10
Kurulum kategorisi	II
Kirlilik derecesi	2

### 4.2 Uyumluluk



Üründeki ilgili işaret üzerinde aşağıdaki standartlara uygunluk belirtilmektedir.

Bu ürün EMC direktifi 2014/30/EU, Düşük Voltaj Direktifi 2014/35/EU ve Otomatik Olmayan Tartım Araçları Direktifi 2014/31/EU'ya uygundur. Uygunluk Beyanının tamamı şu adreste bulunabilir:

<http://www.mt.com/retail-manuals>



## 5

## Cihazın atılması



Atık Elektrikli ve Elektronik Ekipmanlarla (WEEE) ilgili 2002/96 EC sayılı Avrupa Direktifi doğrultusunda, bu cihaz evsel atıklarla birlikte atılamaz. Bu kural, AB dışındaki ülkelerde de, kendi ulusal düzenlemeleri doğrultusunda geçerlidir.

► Lütfen bu ürünü elektrikli ve elektronik ekipmanların ayrı olarak toplanmasına dair yerel düzenlemelere uygun olarak atın.

Sorunuz olması halinde lütfen ilgili mercilerle veya bu aleti satın almış olduğunuz satıcıyla irtibata geçin.

Bu alet bir başkasına devredilirse (örneğin bir başkasının özel veya ticari/endüstriyel kullanımı için), bu düzenlemeler de aktarılmalıdır.

Doğanın korunmasına katkı sağladığınız için çok teşekkür ederiz.

### Bataryanın atılması

Piller ağır metaller içerir, bu yüzden ev atıklarıyla birlikte atılmamalıdır.

► Çevreye zararlı materyallerin atılmasıyla ilgili yerel düzenlemelere uyun.



Avrupa'ya yönelik atma talimatları için şu adrese bakınız:

<http://www.mt.com/retail-manuals>





[www.mt.com/service](http://www.mt.com/service)

Daha fazla bilgi için

**Mettler-Toledo GmbH**

Teknik deęişiklikler olabilir  
© 12/2015 Mettler-Toledo GmbH  
İsviçre'de basılmıştır  
Sipariş numarası 30304443A



\* 3 0 3 0 4 4 4 3 A \*